

CONTROLEPUT, BETON - AANSLUITINGEN Ø 315 - DEKSEL KLASSE B OF D

€1,148.29 incl. BTW

€949.00 excl. BTW

SKU: AMT 39.76.3

1

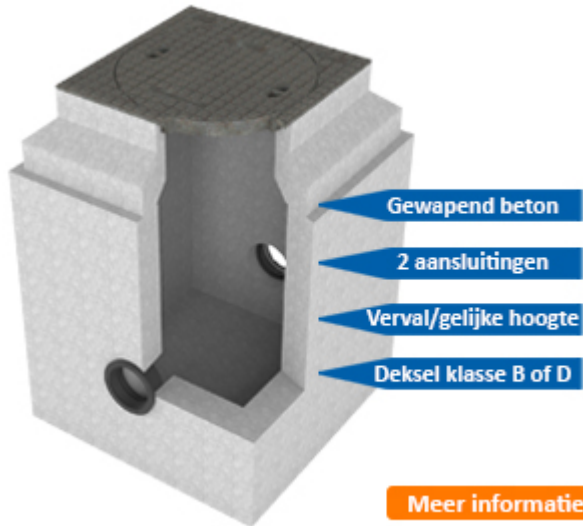

De controleputten van het fabricaat AMT® aansluitingen Ø 315 mm zijn uitgevoerd in prefab gewapend beton of HDPE. De controleput is standaard voorzien van een afdekking naar keuze met deksel geschikt voor belasting klasse B 125kN (licht verkeer (personen auto's)) of tegen meerprijs klasse D 400kN (zwaar (vracht) verkeer) volgens NEN-EN 124. De controleputten zijn verkrijgbaar met verval tussen in-en uitlaat en zijn leverbaar zodat de in- en uitlaat op gelijke hoogte zijn geplaatst. Uw wens qua verkeersbelasting en vervaltype kunt u hieronder bij bestelling aangeven.

VARIATIONS

Image	SKU	Description	Verkeersklasse	Aansluitingen verval of gelijke hoogte ?
	AMT 3986.5		Klasse D 400 kN gekneveld	100 mm verval
	AMT 3976.5		Klasse D 400 kN gekneveld	gelijke hoogte
	AMT 3986.4		Klasse D 400 kN	100 mm verval

Image	SKU	Description	Verkeersklasse	Aansluitingen verval of gelijke hoogte ?
	AMT 3976.4		Klasse D 400 kN	gelijke hoogte
	AMT 3986.3		Klasse B 125 kN	100 mm verval
	AMT 3976.3		Klasse B 125 kN	gelijke hoogte



PRODUCT DESCRIPTION

Controleput - fabricaat Aqua Milieu Techniek -

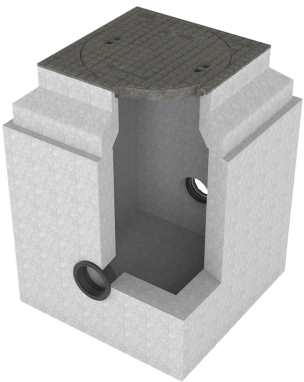
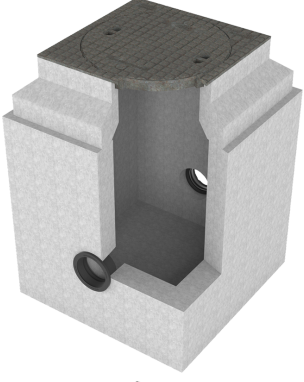
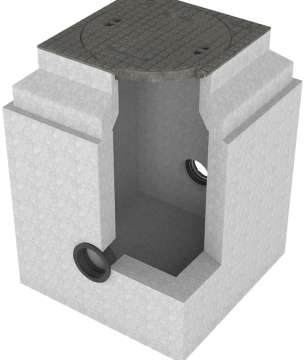
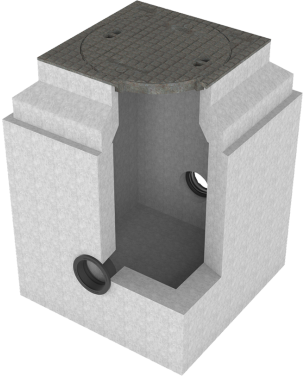
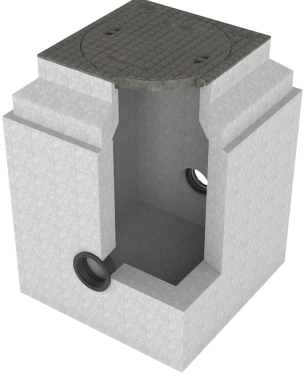
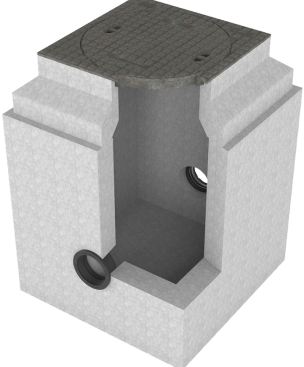
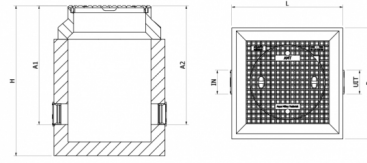
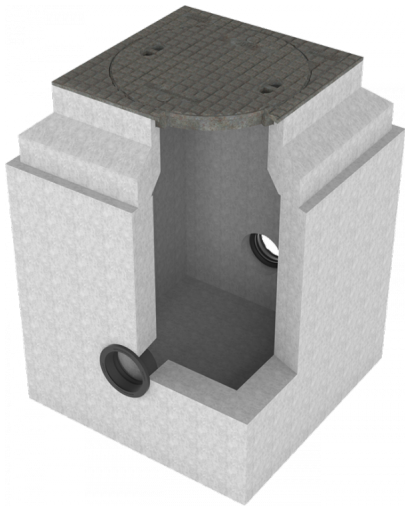
Type	AMT 39.76.3
Materiaal	Prefab gewapend beton
Afdekking	1 stuks putrand met deksel naar keuze verkeersklasse B125 kN, D400 kN of D400 kN gekneveld vlg. EN124
Uitwendige maatvoering LxB	800 x 800 mm
Hoogte controleput	Minimaal H=1040 mm
Aansluiting in	Ø 315 mm manchet
Aansluiting uit	Ø 315 mm manchet
Inbouwdiepte inlaat/uitlaat	A1 = 815 mm (b.o.b. /bovenzijde deksel) (bij bestelling afscheider + controleput wordt de uitlaat van de afscheider gelijk gesteld aan de inlaat van de controleput)
Inbouwdiepte uitlaat	op uw aangeven: gelijke hoogte A2 = 815 mm (b.o.b. /bovenzijde deksel), met verval is A2 = 915 mm (b.o.b. /bovenzijde deksel)
Totaal gewicht	ca. 730 kg.

De inbouwdiepte en de hoogte van de controleput zijn d.m.v. opzetstukken vergroot worden. Bij bestelling van een voor te plaatsen afscheider, wordt de uitlaatdiepte van de afscheider gelijk gesteld met de inlaatdiepte van de te bestellen controleput. Alle maten in millimeters en gewichten in kilogrammen (bij benadering).

[Catalogus blad downloaden.](#)

Wijzigingen voorbehouden.

1

